

Saeco

14

Русский

Moltio

ИНСТРУКЦИЯ ПО ЭКСПЛУАТАЦИИ

Типе HD8766 - HD8767

Внимательно прочитайте перед использованием машины.



RU

14

CE

Зарегистрируйте свое изделие и получите поддержку на сайте

www.philips.com/welcome

Поздравляем Вас с покупкой суперавтоматической кофемашины Saeco Moltio классический вспениватель молока! Чтобы максимально воспользоваться поддержкой Saeco, зарегистрируйте вашу покупку на www.philips.com/welcome.

Данное руководство по эксплуатации действительно для моделей HD8766 и HD8767.

Машина предназначена для приготовления кофе эспрессо с использованием кофе в зернах; кроме того она оснащена устройством для подачи пара и горячей воды. В этом руководстве вы найдете всю необходимую информацию по установке, использованию, чистке и очистке от накипи вашей машины.

КРАТКИЙ ОБЗОР

ВАЖНО	4
Инструкции по безопасности.....	4
Внимание.....	4
Рекомендации.....	6
Соответствие нормативным требованиям	7
УСТАНОВКА	8
Общий вид изделия	8
Общее описание	9
ПРЕДВАРИТЕЛЬНЫЕ ОПЕРАЦИИ	10
Упаковка машины.....	10
Установка машины	10
ПЕРВОЕ ВКЛЮЧЕНИЕ	13
Загрузка контура.....	13
Автоматический цикл ополаскивания/очистки	14
Цикл ручного ополаскивания.....	14
Измерение и программирование жесткости воды	17
Установка фильтра для воды «INTENZA+».....	18
Замена фильтра для воды «INTENZA+».....	20
СМЕНА КОФЕ В ЗЕРНАХ	21
Извлечение емкости для кофе в зернах	21
Установка емкости для кофе в зернах	22
Выбор кофе в зернах.....	24
Цикл опорожнения кофе	25
РЕГУЛИРОВКИ	26
Saeco Adapting System.....	26
Регулировка кофемолки с керамическими жерновами	26
Регулировка аромата (интенсивность вкуса кофе).....	27
Регулировка устройства подачи кофе	28
Регулировка количества кофе в чашке	29

ПОДАЧА КОФЕ И ЭСПРЕССО.....	30
Приготовление обычного кофе и кофе эспрессо из кофе в зернах.....	30
Приготовление кофе и эспрессо из предварительно намолотого кофе.....	31
ПОДАЧА ПАРА / ПРИГОТОВЛЕНИЕ КАПУЧИНО.....	32
ПОДАЧА ГОРЯЧЕЙ ВОДЫ.....	34
ЧИСТКА И ТЕХНИЧЕСКОЕ ОБСЛУЖИВАНИЕ	35
Ежедневная чистка машины.....	35
Ежедневная чистка бака для воды	37
Ежедневная чистка классического вспенивателя молока	37
Еженедельная чистка машины.....	37
Еженедельная чистка классического вспенивателя молока.....	38
Еженедельная чистка блока приготовления кофе.....	38
Еженедельная чистка емкости для кофе в зернах, лотка и отсека для кофе	41
Ежемесячная смазка блока приготовления кофе	42
Ежемесячная чистка блока приготовления кофе с помощью таблеток для удаления кофейного масла .	43
УДАЛЕНИЕ НАКИПИ	45
ПРОГРАММИРОВАНИЕ.....	50
Следующие параметры могут быть отрегулированы	50
Программирование машины.....	51
ЗНАЧЕНИЕ СИМВОЛОВ НА ДИСПЛЕЕ.....	53
РЕШЕНИЕ ПРОБЛЕМ	57
РЕЖИМ ЭКОНОМИИ ЭЛЕКТРОЭНЕРГИИ	59
Stand-by	59
Утилизация	59
ТЕХНИЧЕСКИЕ ХАРАКТЕРИСТИКИ	60
ГАРАНТИЯ И ОБСЛУЖИВАНИЕ.....	60
Гарантия.....	60
Обслуживание.....	60
ЗАКАЗ ИЗДЕЛИЙ ДЛЯ ТЕХОБСЛУЖИВАНИЯ	61
ПРИНАДЛЕЖНОСТИ МАШИНЫ	62

ВАЖНО

Инструкции по безопасности

Машина оснащена предохранительными устройствами. Тем не менее, следует внимательно прочитать инструкции по безопасности, содержащиеся в данном руководстве во избежание случайного нанесения ущерба людям или имуществу.

Храните это руководство для возможности дальнейших консультаций.



Термин **ВНИМАНИЕ**. Этот знак предупреждает пользователя об опасных ситуациях, которые могут вызвать тяжелые травмы, быть опасными для жизни персонала и/или вызвать повреждение машины.



Термин **ПРЕДУПРЕЖДЕНИЕ**. Этот знак предупреждает пользователя об опасных ситуациях, которые могут вызвать легкие травмы и/или вызвать повреждение машины.

Внимание

- Включите машину в соответствующую настенную розетку, основное напряжение в которой соответствует техническим характеристикам машины.
- Избегайте ситуации, когда шнур питания свисает со стола или столешницы, либо когда он касается горячих поверхностей.
- Ни в коем случае не погружайте машину, электри-

ческую розетку или шнур питания в воду: опасность поражения электротоком!

- Ни в коем случае не направляйте струю горячей воды на тело: опасность ожогов!
- Не прикасаетесь к горячим поверхностям. Пользуйтесь ручками и рукоятками.
- Достаньте штепсельную вилку из розетки:
 - если обнаружатся неисправности;
 - если машина не используется в течение длительного периода времени;
 - прежде чем приступить к чистке машины.

Тяните за штепсельную вилку, а не за шнур питания. Не касайтесь штепсельной вилки мокрыми руками.

- Не пользуйтесь машиной, если штепсельная вилка, шнур питания или машина повреждены.
- никоим образом не изменяйте и не модифицируйте машину или шнур питания. Все ремонтные работы должны производиться авторизованным сервисным центром Philips во избежание любых проблем.
- Машина не предназначена для использования лицами (включая детей) с ограниченными физическими, умственными или сенсорными возможностями или лицами, не имеющими достаточного опыта и/или квалификации, если они не обучены пользоваться машиной лицом, ответственным за их безопасность, либо не находятся под его присмотром.
- Не оставляйте детей без присмотра и не позволяйте им играть с машиной.

- Ни в коем случае не вставляйте пальцы или любые другие предметы в кофемолку.

Рекомендации

- Машина предусмотрена только для домашнего использования и не предназначена для работы в столовых или на кухнях в магазинах, офисах, хозяйствах или в других рабочих помещениях.
- Всегда располагайте машину на ровной и устойчивой поверхности.
- Не ставьте машину на горячие поверхности, вблизи к горячим духовкам, нагревательным приборам и иным источникам тепла.
- Наполняйте емкость всегда и только кофе в зернах. Порошкообразный, растворимый кофе, а также различные предметы, помещенные внутрь емкости для кофе в зернах, могут повредить машину.
- Дайте машине остынуть прежде, чем вставлять или снимать какую-либо деталь.
- Ни в коем случае не заливайте в бак горячую или кипящую воду. Используйте только холодную воду.
- Для чистки не следует использовать абразивные порошки или агрессивные моющие средства. Достаточно мягкой, увлажненной водой тряпки.
- Регулярно осуществляйте удаление накипи в машине. Машина сама уведомит, когда нужно будет выполнить удаление накипи. Если эта операция не будет выполнена, это приведет к неполадкам прибора. В этом случае

ремонт не является гарантийным!

- Не держите машину при температуре ниже 0 °С. Остатки воды в нагревательной системе могут замерзнуть и повредить машину.
- Не оставляйте воду в баке, если машина не будет использоваться в течение долгого времени. Вода может загрязниться. Всегда при работе машины используйте свежую воду.

Соответствие нормативным требованиям

Машина соответствует требованиям ст. 13 итальянского законодательного декрета от 25 июля 2005 года № 151 о «Выполнении Директив 2005/95/ЕС, 2002/96/ЕС и 2003/108/ЕС, регламентирующих уменьшение использования опасных веществ в электрических и электронных приборах, а также переработку отходов».

Данная машина также соответствует требованиям европейской Директивы 2002/96/ЕС.

УСТАНОВКА

Общий вид изделия

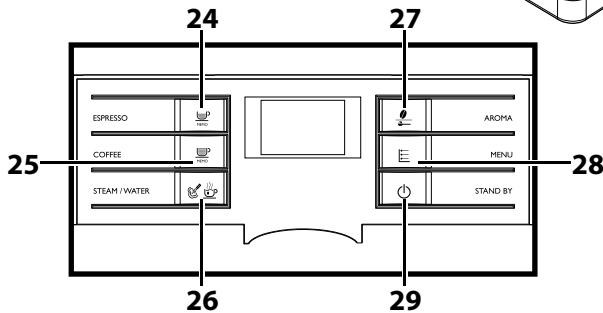
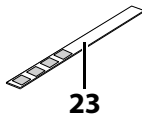
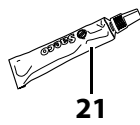
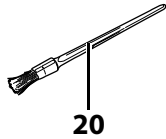
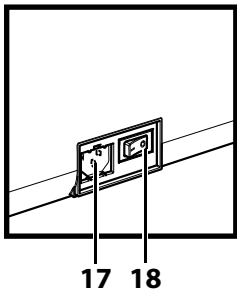
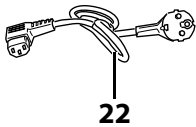
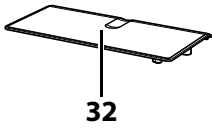
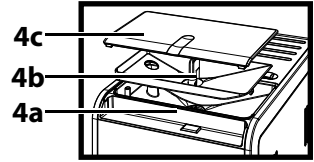
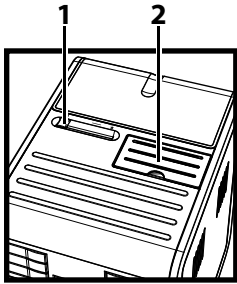
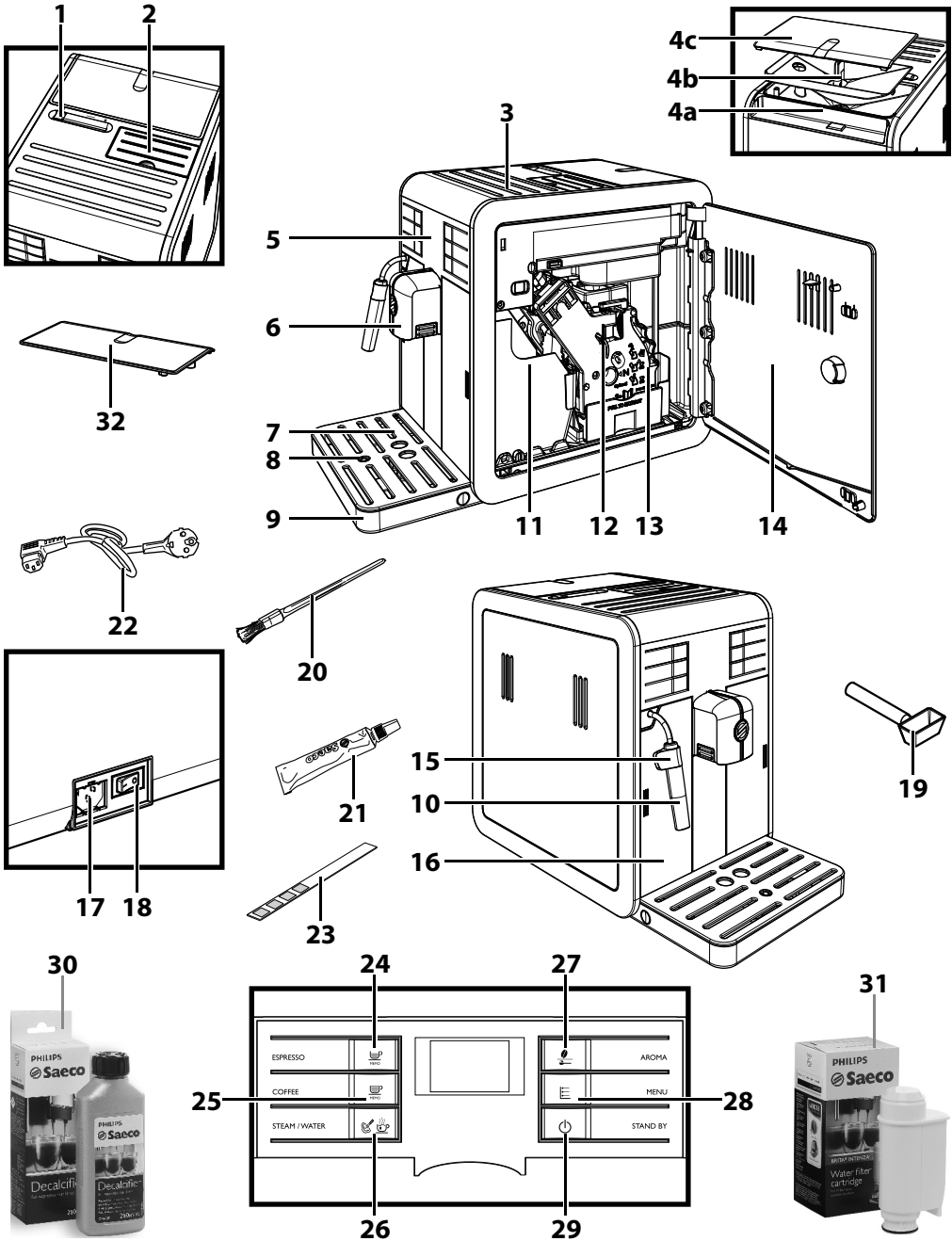

Общее описание

1. Переключатель блокировки/снятия емкости для кофе в зернах
2. Отделение для предварительно намолотого кофе
3. Поверхность для чашек
- 4а. Емкость для кофе в зернах
- 4б. Лоток емкости для кофе в зернах
- 4с. Крышка емкости для кофе в зернах
5. Панель управления
6. Устройство подачи кофе
7. Решетка-подставка для чашек
8. Индикатор заполненного поддона для сбора капель
9. Поддон для сбора капель
10. Классический вспениватель молока (для горячей воды и пара)
11. Контейнер для сбора отходов
12. Блок приготовления кофе
13. Контейнер для сбора жидких отходов
14. Дверца для обслуживания
15. Защита трубки подачи
16. Бак для воды
17. Розетка для шнура питания
18. Главный выключатель
19. Ключ регулировки кофемолки + дозатор предварительно намолотого кофе
20. Щетка для чистки
21. Пищевая смазка для блока приготовления кофе
22. Шнур питания
23. Образец для теста жесткости воды
24. Кнопка подачи эспрессо
25. Кнопка подачи кофе
26. Кнопка пара / горячей воды
27. Кнопка «Aroma» - Предварительно намолотый кофе
28. Кнопка «MENU»
29. Кнопка ON/OFF
30. Раствор для удаления накипи (продается отдельно)
31. Фильтр (INTENZA+) (продается отдельно)
32. Защитная крышка

ПРЕДВАРИТЕЛЬНЫЕ ОПЕРАЦИИ

Упаковка машины

Оригинальная упаковка была спроектирована и изготовлена для защиты машины во время ее отгрузки. Рекомендуется сохранять ее для возможной транспортировки в будущем.

Установка машины

1 Достаньте из упаковки поддон для сбора капель с решеткой.

2 Извлеките машину из упаковки.

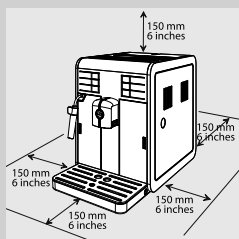

3 Для оптимального использования рекомендуется:

- Выбрать ровную, устойчивую поверхность, на которой никто не сможет перевернуть кофемашину или травмироваться ею;
- выбрать хорошо освещенное, чистое помещение с легкодоступной розеткой;
- обеспечить минимальное расстояние от стен до машины, как указано на рисунке.

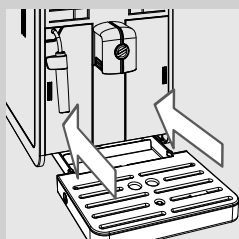

4 Вставьте в машину поддон для сбора капель с решеткой. Убедитесь, что он вставлен полностью.



Примечание.

Поддон для сбора капель собирает воду, которая вытекает из устройства подачи во время циклов ополаскивания/самоочистки, а также кофе, которое может вытечь во время приготовления напитков. Следует опорожнять и мыть поддон для сбора капель каждый день, а также каждый раз, когда поднимается индикатор заполненного поддона для сбора капель.

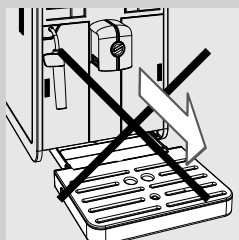

Предупреждение:

НИКОГДА не доставайте поддон для сбора капель после включения машины. Подождите несколько минут, пока машина выполнит цикл ополаскивания/самоочистки.



5 Слегка нажмите на боковую стенку дверцы бака для воды, чтобы выпустить ручку.

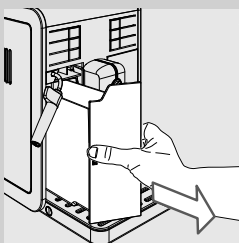

6 Выньте бак для воды, потянув за ручку.

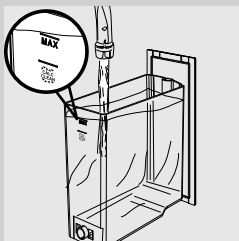

7 Ополосните бак для воды свежей водой.

8 Наполните бак для воды свежей водой до уровня MAX и вставьте его обратно в машину. Убедитесь, что он вставлен полностью.



Предупреждение:

не заливаете в бак горячую, кипящую, газированную воду или другие типы жидкости, которые могут повредить как бак, так и машину.

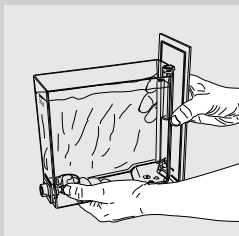

Примечание.

Наполненный бак для воды следует перемещать, как показано на рисунке.

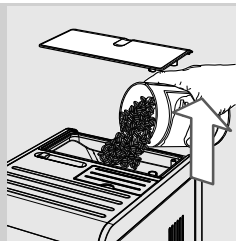

- 9** Снимите крышку с емкости для кофе в зернах. Медленно насыпьте в нее кофе в зернах.

Примечание.

Емкость для кофе в зернах содержит лоток, который вибрирует во время помола и передает зерна в кофемолку.

! Предупреждение:

наполняйте емкость всегда и только кофе в зернах. Порошкообразный, растворимый кофе и другие предметы могут повредить машину.

- 10** Закройте емкость для кофе в зернах крышкой.

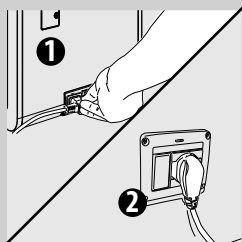

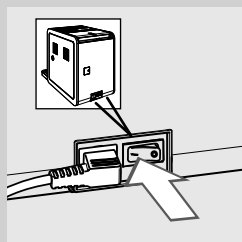

- 11** Вставьте штепсельную вилку в розетку, расположенную в задней части машины.

- 12** Вставьте штепсельную вилку с другой стороны шнура питания в настенную электрическую розетку с соответствующим напряжением.

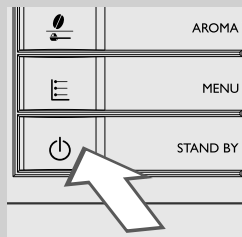

- 13** Установите главный выключатель на «I» для включения машины. Красный светодиод рядом с кнопкой «I» мигает.



- 14** Для включения машины нажмите кнопку «». На панели управления появится сообщение о том, что необходимо выполнить загрузку контура.

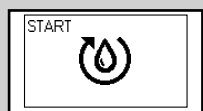

Желтый

ПЕРВОЕ ВКЛЮЧЕНИЕ

Перед первым использованием должны быть выполнены следующие условия:

- 1) необходимо загрузить контур;
- 2) машина выполнит автоматический цикл ополаскивания/очистки;
- 3) необходимо запустить цикл ручного ополаскивания.

Загрузка контура

Во время этого процесса свежая вода течет по внутреннему контуру и машина нагревается. Для этой операции требуется несколько минут.

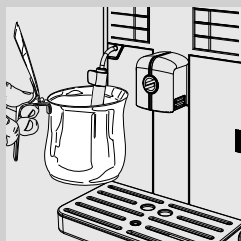

- 1 Установите емкость под классический вспениватель молока.

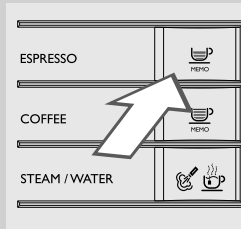

- 2 Нажмите кнопку «☕» для запуска цикла. После этого машина выполняет автоматическую загрузку контура, выпустив небольшое количество воды из классического вспенивателя молока.



Желтый

- 3 Полоска под символом показывает прогресс выполнения операции. По окончании процесса машина автоматически прервет подачу.

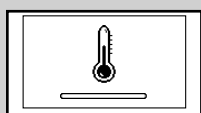

Желтый

- 4 После этого на панели управления загорится символ подогрева машины.

Автоматический цикл ополаскивания/очистки

По окончании подогрева машина выполнит автоматический цикл ополаскивания/самоочистки внутренних контуров, используя свежую воду. Для этой операции требуется меньше одной минуты.



- 1 Поставьте емкость под устройство подачи кофе, чтобы собрать небольшое количество воды, которая будет вытекать.



Желтый

- 2 На дисплее машины появится изображение, приведенное сбоку. Подождите, пока цикл закончится автоматически.



Примечание.

Нажмите кнопку «☕», чтобы остановить подачу.

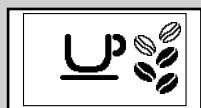

Зеленый

- 3 По завершении вышеописанных операций на дисплее машины появится изображение, приведенное сбоку. Теперь можно выполнять цикл ручного ополаскивания.

Цикл ручного ополаскивания

Во время этого процесса активируется цикл подачи кофе, и свежая вода течет через водяной контур. Для этой операции требуется несколько минут.

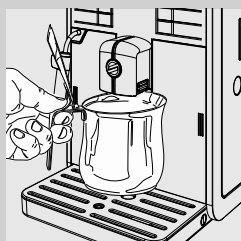

- 1 Поставьте емкость под устройство подачи кофе.



Зеленый

2 Убедитесь, что на дисплее машины отображается изображение, приведенное сбоку.



Зеленый

3 Выберите функцию подачи предварительно намолотого кофе, нажав кнопку «☕». На дисплее машины появится изображение, приведенное сбоку.

Примечание.

Не добавляйте в отделение предварительно намолотый кофе.



4 Нажмите кнопку «☕_{MENU}». Машина начнет подачу воды.

5 По окончании подачи опорожните емкость. Повторите дважды операции, описанные в пунктах 1-4; затем перейдите к пункту 6.

6 Установите емкость под классический вспениватель молока.

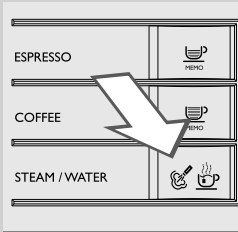

7 Нажмите кнопку «☕☕». На дисплее машины появится изображение, приведенное сбоку.



Зеленый

8 Нажмите кнопку **MENU** «☰», чтобы включить подачу горячей воды.

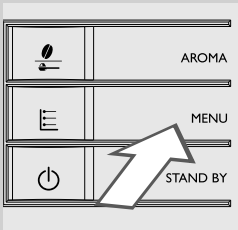



Красный

9 Выполнив подачу воды, уберите и опорожните емкость.

10 Повторите операции с пункта 7 до пункта 9 до израсходования воды, содержащейся в баке, и появления символа отсутствия воды.

**Примечание.**

Нажмите кнопку «», чтобы прервать цикл ручного ополаскивания.

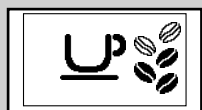
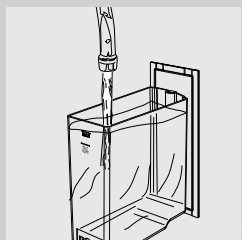

Зеленый

11 По окончании еще раз наполните бак для воды до уровня MAX. С этого момента машина может использоваться для подачи кофе. На дисплее отобразится символ, указанный сбоку.

**Примечание.**

Если машина не использовалась в течение двух и более недель, при включении она должна выполнить автоматический цикл ополаскивания/самоочистки. После этого необходимо запустить цикл ручного ополаскивания, как описано выше.

Автоматический цикл ополаскивания/самоочистки запускается также, если машина находилась в режиме ожидания или была отключена в течение более 15 минут.

По завершении цикла возможна подача кофе.

Измерение и программирование жесткости воды

Измерение жесткости воды очень важно для определения частоты удаления накипи в машине и для установки фильтра для воды «INTENZA+» (подробную информацию о фильтре для воды см. в следующей главе).

Для измерения жесткости воды следуйте приведенным ниже инструкциям.



- 1 Погрузите в воду на 1 секунду образец для теста жесткости воды (входящий в комплект поставки машины).



Примечание.

Образец может быть использован только для одного измерения.

- 2 Подождите одну минуту.

- 3 Проверьте количество покрасневших квадратов и сравните с таблицей.



Примечание.

Цифры на образце соответствуют устанавливаемым значениям для регулировки жесткости воды.

Более точно:

- 1 = 1 (очень мягкая вода)
- 2 = 2 (мягкая вода)
- 3 = 3 (жесткая вода)
- 4 = 4 (очень жесткая вода)

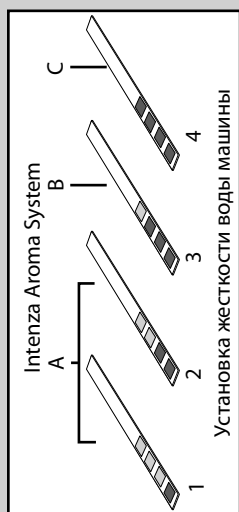

Буквы соответствуют отметкам на основании фильтра для воды «INTENZA+» (см. следующую главу).



Зеленый



Желтый

- 4 Нажмите кнопку **MENU**  и пролистывайте опции, нажимая кнопку **MENU** , пока не появится показанный сбоку символ.



Примечание.

Машина поставляется со стандартным установленным значением жесткости воды, подходящим для большинства типов воды.

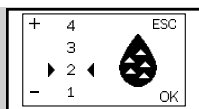

Желтый



Зеленый

5 Нажимайте кнопку «☕» для увеличения значения и кнопку «☕» для уменьшения значения.

6 Нажмите кнопку **MENU** «☰» для подтверждения установленного значения.

7 Нажмите кнопку «☕» для выхода из меню программирования. Теперь машина может использоваться для подачи.

Установка фильтра для воды «INTENZA+»



Рекомендуется установить фильтр для воды «INTENZA+», который уменьшает образование накипи внутри машины и обеспечивает более насыщенный аромат вашего кофе.

Фильтр для воды «INTENZA+» продается дополнительно. Смотрите более подробную информацию на странице с описанием изделий для обслуживания, содержащуюся в данной инструкции по эксплуатации. Вода является очень важным компонентом для приготовления кофе, поэтому чрезвычайно важно выполнять фильтрацию воды на профессиональном уровне. Фильтр для воды «INTENZA+» в состоянии предотвратить образование минеральных отложений, что улучшает качество воды.

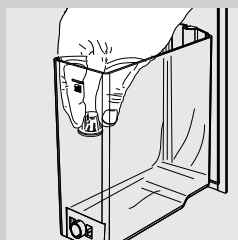

1 Снимите маленький белый фильтр, имеющийся в баке для воды, поместив его на хранение в сухое место.



- 2** Достаньте фильтр для воды «INTENZA+» из упаковки и погрузите его в вертикальном положении (отверстием вверх) в холодную воду, затем слегка нажмите на боковые стенки, чтобы вышли пузырьки воздуха.

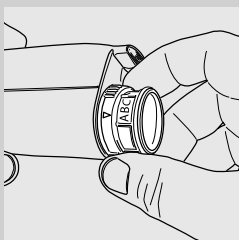

- 3** Отрегулируйте фильтр для воды «INTENZA+» в соответствии со значениями, полученными при измерении (см. предыдущую главу) и указанными на основании фильтра:
 А = мягкая вода – соответствует значению 1 или 2 на образце
 В = жесткая вода (стандарт) – соответствует значению 3 на образце
 С = очень жесткая вода – соответствует значению 4 на образце

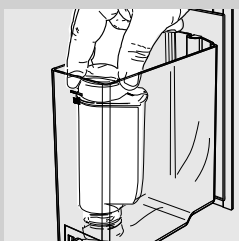

- 4** Вставьте фильтр для воды «INTENZA +» в пустой бак для воды. Сдвиньте его как можно ниже.

- 5** Наполните бак для воды свежей водой и вставьте его обратно в машину.

- 6** Подайте всю воду, содержащуюся в баке, с помощью функции горячей воды (см. параграф «Подача горячей воды»).

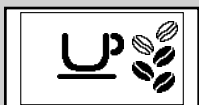

- 7** Снова наполните бак водой.

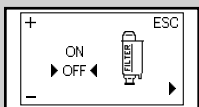

Зеленый



Желтый

- 8** Нажмите кнопку **MENU**  и пролистывайте опции, нажимая кнопку **MENU** , пока не появится показанный сбоку символ.

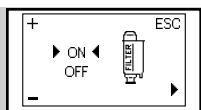

Желтый

- 9** Нажмите кнопку «☕» для выбора опции «ON», затем нажмите кнопку **MENU** «☰» для подтверждения.

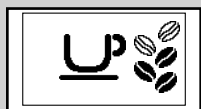

Зеленый

- 10** Для выхода нажмите кнопку «☕». Теперь машина может использоваться для подачи.

Таким образом машина будет запрограммирована для оповещения пользователя о необходимости замены фильтра для воды «INTENZA+».

Замена фильтра для воды «INTENZA+»

При необходимости замены фильтра для воды «INTENZA+» загорится изображенный сбоку символ.



Желтый

- 1** Выполните замену фильтра для воды «INTENZA+», как описано в предыдущей главе.

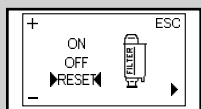

Желтый

- 2** Нажмите кнопку **MENU** «☰» и пролистывайте опции, нажимая кнопку **MENU** «☰», пока не появится показанный сбоку символ.

- 3** Выберите опцию «RESET». Нажмите кнопку «☰» для подтверждения.

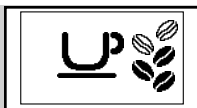

Зеленый

- 4** Для выхода нажмите кнопку «». Теперь машина может использоваться для подачи.

Машина будет запрограммирована для управления новым фильтром.

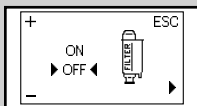

Желтый

 **Примечание.**

Если фильтр для воды «INTENZA+» уже установлен, и вы хотите его просто достать без замены, выберите опцию «OFF».

Если фильтр для воды «INTENZA+» не установлен, необходимо вставить в бак маленький белый фильтр, удаленный ранее.

СМЕНА КОФЕ В ЗЕРНАХ

Машина оснащена съёмной емкостью для кофе в зернах, которая позволяет быстро переходить с одного типа кофе в зернах на другой, чтобы вы могли насладиться различными вкусами кофе.

 **Примечание.**

Можно приобрести дополнительную емкость для кофе в зернах в качестве принадлежности (CA6803). Чтобы сохранить вкус кофе в зернах, его можно держать внутри емкости в холодильнике.

Извлечение емкости для кофе в зернах

Чтобы извлечь емкость для кофе в зернах, следуйте приведенным ниже инструкциям:

- 1** Установите переключатель в положение .

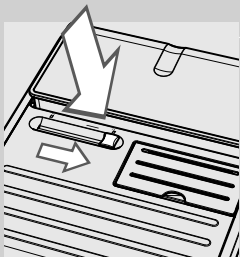

 **Предупреждение:**

может произойти, что переключатель невозможно переключить, поскольку он заблокирован кофейными зернами. В этом случае перемещайте переключатель вперед и назад, пока заблокированное кофейное зерно не будет удалено.

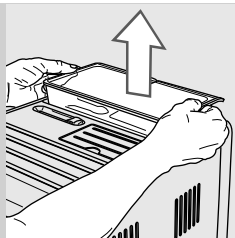

- 2** Поднимите емкость для кофе в зернах, взявшись за края обеими руками, как показано на рисунке.

! **Предупреждение:**
не извлекайте емкость для кофе в зернах каким-либо иным образом, чтобы не перевернуть кофейные зерна.

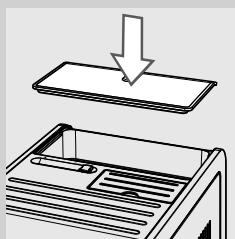

- 3** После извлечения накройте машину защитной крышкой для предотвращения попадания пыли.

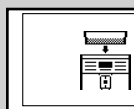

Красный

Примечание.
Если при включении машины емкость для кофе в зернах не вставлена, появится символ, указанный сбоку. Необходимо вставить емкость для кофе в зернах.

Установка емкости для кофе в зернах

Чтобы установить емкость для кофе в зернах, следуйте приведенным ниже инструкциям:

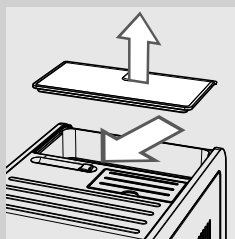

- 1** Снимите защитную крышку с машины.
2 Установите переключатель в положение «☑».

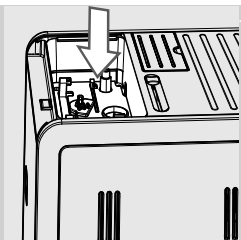

3 Удалите кофейные зерна из отсека емкости для кофе.

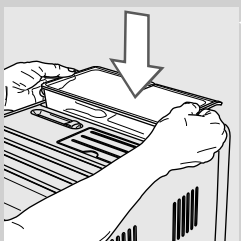

4 Вставьте емкость для кофе в зернах в отсек емкости для кофе в зернах, как показано на рисунке.

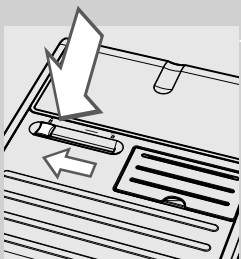

5 Установите переключатель в положение «☿».

⚠ Внимание!

При смене типа кофе в зернах и переходе на кофе без кофеина возможно присутствие остатков кофеина даже после выполнения цикла опорожнения.

Выбор кофе в зернах

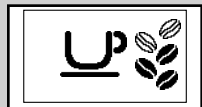

Данная функция позволяет оптимизировать помол в зависимости от выбранного типа кофе в зернах.





Зеленый



Желтый

- 1 Нажмите кнопку **MENU**  и пролистывайте опции, нажимая кнопку **MENU** , пока не появится показанный сбоку символ.

- 2 Нажмите кнопку  МЕНЮ или кнопку  МЕНЮ, чтобы выбрать тип кофейных зерен, находящийся в емкости для кофе в зернах.

- 3 Нажмите кнопку **MENU**  для подтверждения установленного значения.

- 4 Для выхода нажмите кнопку .

Теперь машина запрограммирована для оптимизации помола кофе в зернах.

На дисплее отображается выбранный тип кофе в зернах, когда машина готова к подаче.

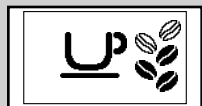

Зеленый

- для кофе в зернах типа «АРАБИКА»;

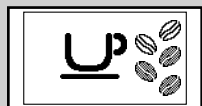

Зеленый

- для кофе в зернах типа «РОБУСТА»;

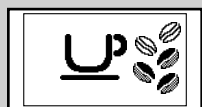

Зеленый

- для кофе в зернах типа «СМЕШАННЫЙ».

Цикл опорожнения кофе

Для смены кофе в зернах рекомендуется опорожнить канал для кофе и кофемолку. Таким способом вы сможете ощутить полный аромат нового кофе в зернах. Для этого следуйте приведенным ниже инструкциям:

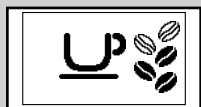

1 Засыпьте кофе в зернах в емкость для кофе.



Зеленый



Желтый

2 Нажмите кнопку **MENU**  и пролистывайте опции, нажимая кнопку **MENU** , пока не появится показанный сбоку символ.

3 Нажмите кнопку  **MENU**.

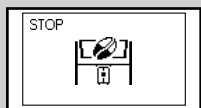

Желтый

4 Машина выполнит два цикла помола без подачи кофе.

 **Примечание.**

Если между первым и вторым циклом помола нажать кнопку , цикл помола может быть прерван до завершения.

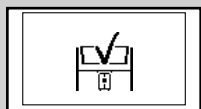

Зеленый

5 После завершения циклов помола на дисплее машины появится изображение, показанное сбоку.

 **Примечание.**

Если не опорожнить канал для кофе и кофемолку, необходимо будет подать как минимум две порции кофе, прежде чем вы сможете полностью ощутить новый тип кофе в зернах.

 **Внимание!**

При смене типа кофе в зернах и переходе на кофе без кофеина возможно присутствие остатков кофеина даже после выполнения цикла опорожнения.

РЕГУЛИРОВКИ

Машина позволяет выполнять некоторые регулировки для возможности подачи кофе с наилучшим вкусом.

Saeco Adapting System

Кофе - это натуральный продукт, и его характеристики могут изменяться в зависимости от его происхождения, типа смеси и степени поджаривания. Машина оснащена системой саморегулировки, позволяющей использовать любые имеющиеся в продаже типы кофе в зернах, кроме карамелизованного или ароматизированного.

Машина регулируется автоматически после подачи некоторого количества кофе для оптимизации экстракции кофе.

Регулировка кофемолки с керамическими жерновами

Керамические кофемолки гарантируют идеальную степень помола и однородность для любого сорта кофе.

Эта технология дает возможность полностью сохранить аромат, обеспечивая настоящий итальянский вкус каждой чашки кофе.



Внимание!

Керамическая кофемолка содержит подвижные детали, которые могут представлять опасность. Поэтому запрещается вставлять в нее пальцы или другие предметы. Отрегулируйте керамическую кофемолку, используя для этого только ключ для регулирования помола.

Керамические кофемолки могут быть отрегулированы для адаптации помола кофе к вашему индивидуальному вкусу.

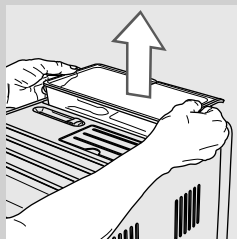

- 1** Извлеките емкость для кофе в зернах, как указано в параграфе «Извлечение емкости для кофе в зернах».

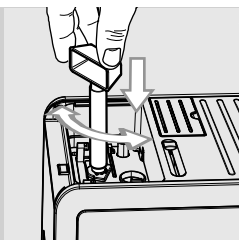

2 Нажмите и поверните ручку регулировки помола, расположенную под емкостью для кофе в зернах, только на одно деление за раз. Используйте ключ для регулировки кофемолки, который входит в комплект поставки. Разница вкуса будет ощутимой после подачи 2-3 кофе.



Внимание!
Во избежание повреждения машины, не поворачивайте кофемолку более чем на одно деление за раз.

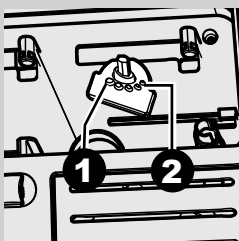

3 Отметки, имеющиеся внутри отсека емкости для кофе, указывают заданную степень помола. Можно выбрать 5 различных степеней помола, начиная с положения 1 для крупного помола и более легкого вкуса, и заканчивая положением 2 для мелкого помола и более насыщенного вкуса.

При установке керамической кофемолки на более тонкий помол вкус кофе становится более насыщенным. Для получения кофе с более легким вкусом нужно установить керамическую кофемолку на более крупный помол.

Регулировка аромата (интенсивность вкуса кофе)

Выберите вашу любимую кофейную смесь и определите количество кофе для помола в соответствии с вашим вкусом. Также можно выбрать функцию предварительно намолотого кофе.

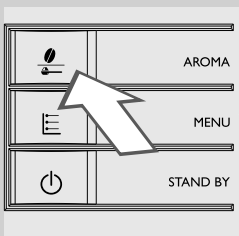

Примечание.

Выбор необходимо сделать перед подачей кофе.

Нажатием кнопки «☉» можно выбрать пять разных вариантов. При каждом нажатии кнопки «☉» аромат изменяется на одну степень в зависимости от выбранного количества:



Зеленый

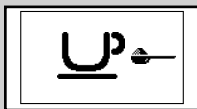

Зеленый

☉☉☉☉☉ = экстра легкий аромат

☉☉☉☉☉ = легкий аромат

☉☉☉☉☉ = средний аромат

☉☉☉☉☉ = сильный аромат

☉☉☉☉☉ = экстра сильный аромат

☉☉☉☉☉ = предварительно намолотый кофе

Регулировка устройства подачи кофе

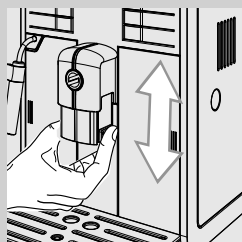

Устройство подачи может быть отрегулировано по высоте для наилучшего приспособления к размерам чашек, которые вы желаете использовать.

Для выполнения регулировки приподнимите и опустите вручную устройство подачи с помощью пальца, как показано на рисунке.



Рекомендуемые положения:
для пользования маленькими чашками.

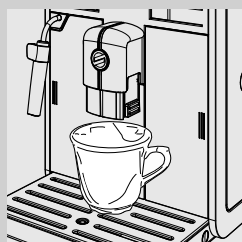

для пользования большими чашками.

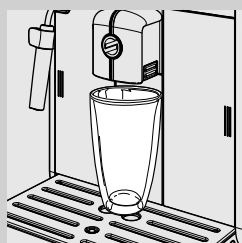

для пользования стаканами для кофе с молоком.

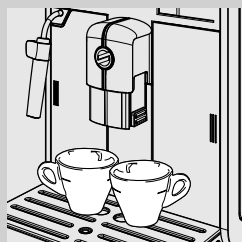

Под устройством подачи могут быть размещены две чашки для одновременной подачи двух кофе.

Регулировка количества кофе в чашке

Машина позволяет регулировать количество подаваемого кофе в соответствии с вашим вкусом и/или размером чашек.

При каждом нажатии кнопки «☕» или «☕_{MEMO}» машина подает запрограммированное количество кофе. Каждой кнопке соответствует определенная подача; подача производится независимым образом.

Следующая процедура показывает, как программировать кнопку «☕_{MEMO}».



- 1 Установите чашку под устройством подачи.



Зеленый

- 2 Нажмите и удерживайте нажатой кнопку «☕_{MEMO}», пока не появится символ «MEMO», затем отпустите кнопку. Теперь машина находится в режиме программирования. Машина начинает подачу кофе.



Зеленый

- 3 Нажмите кнопку «☕_{MEMO}», как только будет достигнуто желаемое количество кофе.

Теперь кнопка «☕_{MEMO}» запрограммирована; при каждом ее нажатии машина будет подавать одинаковое количество эспрессо, которое было запрограммировано.



Примечание.

Выполните такую же процедуру для программирования кнопки кофе «☕_{MEMO}». Используйте кнопку «☕» для прерывания подачи кофе при достижении желаемого количества также во время программирования кнопки кофе «☕_{MEMO}».

ПОДАЧА КОФЕ И ЭСПРЕССО

Перед подачей кофе убедитесь, что на панели управления нет никаких сообщений, и что бак для воды и емкость для кофе в зернах наполнены.

Приготовление обычного кофе и кофе эспрессо из кофе в зернах



1 Поставьте 1 или 2 чашки под устройством подачи.

2 Для подачи эспрессо или кофе нажмите кнопку «☕», что выбрать желаемый аромат.

3 Нажмите кнопку «☕» для получения эспрессо или кнопку «☕» для кофе.

4 Для подачи одного эспрессо или кофе нажмите соответствующую кнопку один раз. Отобразится символ, указанный сбоку.

5 Для подачи 2 эспрессо или 2 кофе нажмите соответствующую кнопку два раза подряд. Отобразится символ, указанный сбоку.



Зеленый



Зеленый

Примечание.

В этом режиме работы машина автоматически выполняет помол и дозирование необходимого количества кофе. Для приготовления двух эспрессо или двух кофе требуется два цикла помолы и два цикла подачи, которые машина выполняет автоматически.

6 После выполнения цикла предварительного настаивания из устройства подачи начнет выходить кофе.

7 Подача кофе прерывается автоматически по достижении установленного уровня; чтобы прервать ее раньше нажмите кнопку «☕».

Приготовление кофе и эспрессо из предварительно намолотого кофе

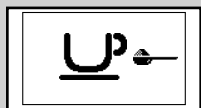

Зеленый

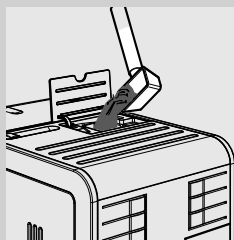

Эта функция позволяет использовать предварительно намолотый и декофеинизированный кофе.

С функцией предварительно намолотого кофе за раз возможна подача только одной порции кофе.

- 1 Нажмите кнопку «☕» для выбора функции предварительно намолотого кофе.
- 2 Поднимите крышку соответствующего отделения и добавьте одну мерку предварительно намолотого кофе. Используйте только мерку, входящую в комплект поставки машины; затем снова закройте крышку отделения предварительно намолотого кофе.



Внимание!

Насыпайте в отделение предварительно намолотого кофе только предварительно намолотый кофе. Помещение в него других вещей или предметов может привести к серьезному повреждению машины. Подобные повреждения не покрываются гарантией.

- 3 Нажмите кнопку «☕
МЕНЮ» для получения эспрессо или кнопку «☕
МЕНЮ» для кофе. Начнется цикл подачи.
- 4 После выполнения цикла предварительного настаивания из устройства подачи начнет выходить кофе.
- 5 Подача кофе прерывается автоматически по достижении установленного уровня; чтобы прервать ее раньше нажмите кнопку «☕
МЕНЮ».

По завершении подачи машина возвращается к главному меню.

Для подачи других видов кофе с использованием предварительно намолотого кофе повторить только что описанные операции.



Примечание.

Если в отделение предварительно намолотого кофе не будет засыпано предварительно намолотый кофе, машина будет подавать воду.

Если засыпано несколько мерок кофе, машина не будет подавать напиток, и молотый кофе будет высыпан в контейнер для сбора отходов.

ПОДАЧА ПАРА / ПРИГОТОВЛЕНИЕ КАПУЧИНО

**Внимание!**

Опасность ожогов! В начале подачи могут образоваться небольшие брызги горячей воды. Классический вспениватель молока может сильно нагреваться: избегайте касаться его руками. Пользуйтесь только специальной защитной рукояткой.

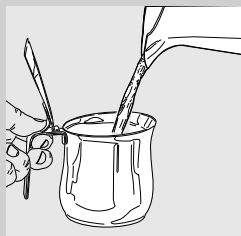
**1**

Заполните емкость на 1/3 холодным молоком.

**Примечание.**

Используйте холодное молоко (~5°C / 41°F) с содержанием белка не меньше 3% для получения капучино хорошего качества. Можно использовать как цельное, так и обезжиренное молоко по своему вкусу.

**Примечание.**

Если необходимо подать пар при включении машины или после подачи кофе, прежде всего, может быть необходимо подать воду, которая еще находится в контуре.

Для этого нажмите кнопку «☕» и затем кнопку «☕» для подачи пара в течение нескольких секунд. Затем нажмите кнопку «☕», чтобы прекратить подачу. Перейдите к пункту 2.

**2**

Опустите классический вспениватель молока в молоко.



Зеленый

3

Нажмите кнопку «☕». На дисплее машины появится изображение, приведенное сбоку.

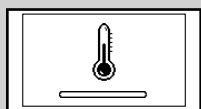
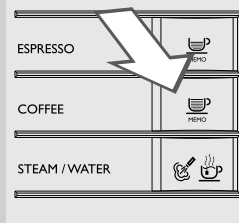

Желтый

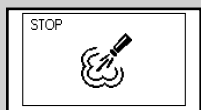

Зеленый

4 Нажмите кнопку «☕_{МЕРНО}», чтобы начать подачу пара.

5 Машине требуется время для подогрева: в этой фазе отображается символ, приведенный сбоку.

6 Вспеньте молоко, выполняя емкостью легкие круговые движения вверх и вниз.

7 Когда вспененное молоко достигнет необходимой консистенции, нажмите кнопку «☕_{МЕРНО}», чтобы прервать подачу пара.



Примечание.

После нажатия кнопки «☕_{МЕРНО}» необходимо подождать несколько секунд, пока машина полностью прекратит подачу пара.

8 Для приготовления капучино поставьте чашку со вспененным молоком под устройство подачи и подайте эспрессо. Для подробной информации см. главу «Подача кофе и эспрессо».



Предупреждение:

после вспенивания молока необходимо подать небольшое количество горячей воды в какую-нибудь емкость.

Снимите внешнюю часть классического вспенивателя молока и вымойте ее теплой водой.

ПОДАЧА ГОРЯЧЕЙ ВОДЫ

**Внимание!**

Опасность ожогов! В начале подачи могут образоваться небольшие брызги горячей воды. Классический вспениватель молока может сильно нагреваться: избегайте касаться его руками. Пользуйтесь только специальной защитной рукояткой.

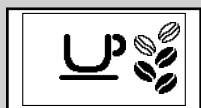

Зеленый

Перед началом подачи горячей воды убедитесь, что машина готова к использованию и что бак для воды наполнен.



- 1 Установите емкость под классический вспениватель молока.



- 2 Нажмите кнопку «☕☕». На дисплее машины появится изображение, приведенное сбоку.



Зеленый

- 3 Нажмите кнопку **MENU** «☰», чтобы включить подачу горячей воды.

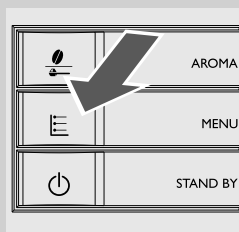

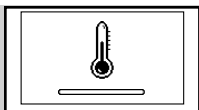

Желтый

4 Машине требуется время для подогрева: в этой фазе отображается символ, приведенный сбоку.



Зеленый

5 Подайте необходимое количество горячей воды. Для того чтобы прервать подачу горячей воды, нажмите кнопку «».

ЧИСТКА И ТЕХНИЧЕСКОЕ ОБСЛУЖИВАНИЕ

Ежедневная чистка машины



Предупреждение:

пунктуальная чистка и техобслуживание машины важны для того, чтобы продлить срок ее эксплуатации. Машина постоянно подвергается воздействию влаги, кофе и накипи!

В этой главе приведена подробная информация об обязательных операциях и их периодичности. В противном случае машина может сломаться. В этом случае ремонт НЕ покрывается гарантией!



Примечание.

- Для чистки прибора пользуйтесь мягкой влажной тряпкой.
- В посудомоечной машине можно мыть только решетку-подставку для чашек. Все остальные части машины необходимо мыть теплой водой.
- Запрещается погружать машину в воду.
- Не используйте спирт, растворители и/или абразивные материалы для чистки машины.
- Для используйте для сушки машины и/или ее компонентов микроволновую и/или конвекционную духовку.



- 1** Ежедневно при включенной машине освобождайте и очищайте контейнер для сбора отходов.
- Слегка нажмите на боковую стенку дверцы контейнера для сбора отходов, чтобы выпустить ручьятку.
 - Извлеките контейнер для сбора отходов, потянув за ручьятку.

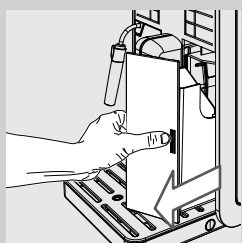

Другие операции по техническому обслуживанию могут выполняться только при выключенной и отключенной от электросети машине.

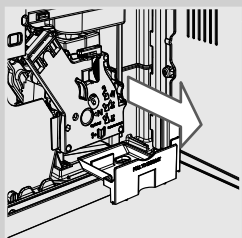

- 2** Опорожните и вымойте контейнер для сбора жидких отходов, расположенный внутри машины. Откройте дверцу для обслуживания, достаньте контейнер и опорожните его.

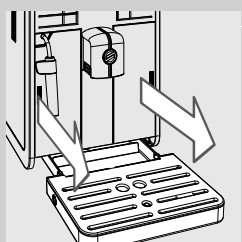

- 3** Достаньте поддон для сбора капель. Освободите и вымойте поддон для сбора капель.

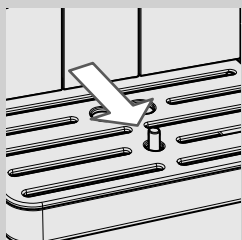

Примечание.

Опорожните поддон для сбора капель также в том случае, когда индикатор заполненного поддона для сбора капель поднят.

Ежедневная чистка бака для воды

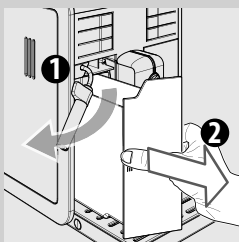

- 1** Снимите маленький белый фильтр или фильтр для воды «INTENZA+» (если он имеется) с бака для воды и вымойте его свежей водой.
- 2** Установите маленький белый фильтр или фильтр для очистки воды «INTENZA+» (если он имеется) в специальное гнездо, слегка надавив и повернув его.
- 3** Заполните бак свежей водой.

Ежедневная чистка классического вспенивателя молока

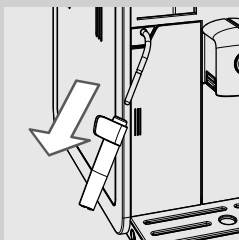

Важно производить очистку классического вспенивателя молока ежедневно, а также после каждого использования для поддержания гигиены и обеспечения приготовления вспененного молока идеальной консистенции.

После вспенивания молока необходимо подать небольшое количество горячей воды в какую-нибудь емкость.

Снимите внешнюю часть классического вспенивателя молока и вымойте ее теплой водой.

Еженедельная чистка машины

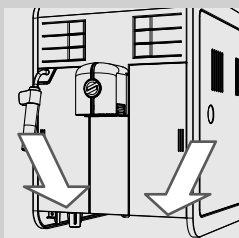

- 1** Очистите гнездо поддона для сбора капель.

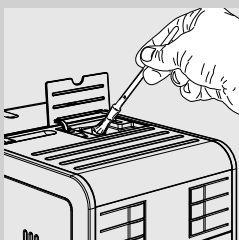

- 2** С помощью щетки, входящей в комплект поставки, очистите отделение предварительно намолотого кофе.

Еженедельная чистка классического вспенивателя молока

Еженедельная очистка является более тщательной, поскольку необходимо снимать все компоненты классического вспенивателя молока.

Необходимо выполнить очистку следующим образом:

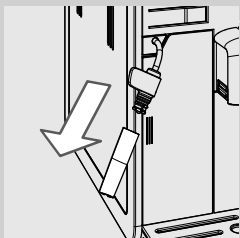

- 1 Снимите внешнюю часть классического вспенивателя молока. Вымойте ее теплой водой.

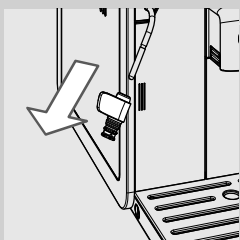

- 2 Достаньте верхнюю часть классического вспенивателя молока из трубки пара/горячей воды.
- 3 Вымойте верхнюю часть классического вспенивателя молока свежей водой.
- 4 Очистите трубку пара/горячей воды классического вспенивателя молока влажной салфеткой, чтобы удалить остатки молока.
- 5 Установите на место верхнюю часть в трубку пара/горячей воды (убедившись в том, чтобы она была вставлена полностью).
- 6 Установите внешнюю часть классического вспенивателя молока на место.





Примечание.

Компоненты также можно мыть в посудомоечной машине.

Еженедельная чистка блока приготовления кофе

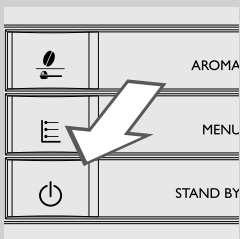
Блок приготовления кофе должен очищаться при каждом наполнении емкости для кофе в зернах или хотя бы один раз в неделю.



- 1 Выключите машину, нажав кнопку «», и достаньте вилку кабеля питания.

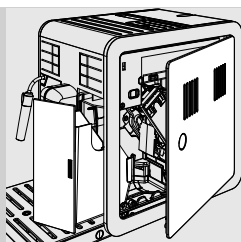

2 Достаньте контейнер для сбора отходов. Откройте дверцу для обслуживания.

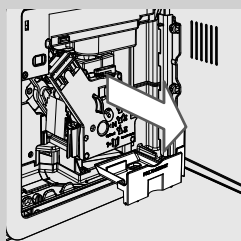

3 Достаньте контейнер для сбора жидких отходов и почистите его.

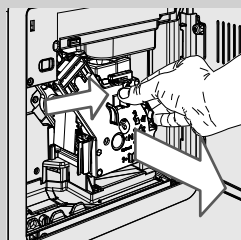

4 Чтобы извлечь блок приготовления кофе, нажмите кнопку «PUSH» и потяните за ручку.

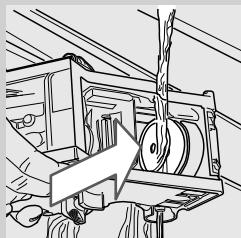

5 Аккуратно вымойте блок приготовления кофе теплой свежей водой; тщательно прочистите верхний фильтр.

! **Предупреждение:**
не используйте моющие средства или мыло для очистки блока приготовления кофе.

6 Дайте блоку приготовления кофе полностью просохнуть на воздухе.

7 Аккуратно прочистите внутреннюю часть машины, используя мягкую влажную тряпку.

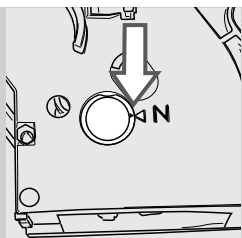

- 8** Убедитесь, что блок приготовления кофе находится в нерабочем положении; должны совпадать две метки. В противном случае, следует выполнить операцию, описанную в пункте (9).

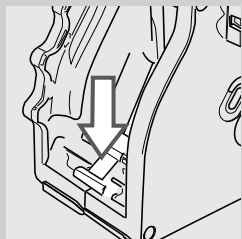

- 9** Осторожно нажимайте рычаг вниз, пока он не коснется основания блока приготовления кофе и пока не совпадут две метки сбоку блока приготовления кофе.

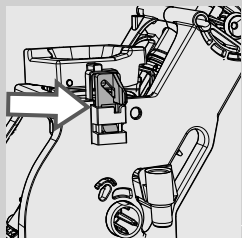

- 10** Убедитесь, что фиксатор блока приготовления кофе находится в правильном положении, нажав кнопку «PUSH» до щелчка. Убедитесь в том, что крючок поднялся вверх до упора. В противном случае попробуйте еще раз.

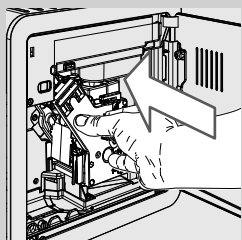
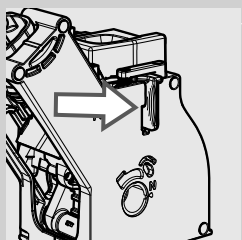

- 11** Вставьте заново блок приготовления кофе в специальное гнездо, не нажимая кнопку «PUSH».

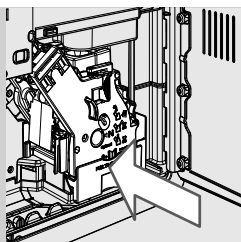

12 Вставьте контейнер для сбора жидких отходов и закройте дверцу для обслуживания.

13 Вставьте контейнер для сбора отходов.

Еженедельная чистка емкости для кофе в зернах, лотка и отсека для кофе

Выполняйте чистку емкости для кофе в зернах, лотка и отсека для кофе один раз в неделю, используя влажную тряпку для удаления остатков кофе и пыли.

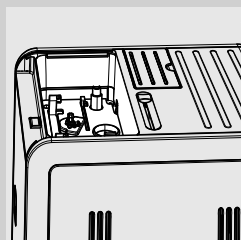

Чтобы снять лоток, нажмите на фиксаторы, расположенные на дне емкости для кофе в зернах, как показано на рисунке слева.

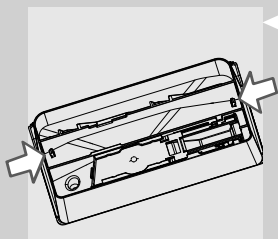

После очистки снова вставьте лоток в емкость для кофе в зернах.

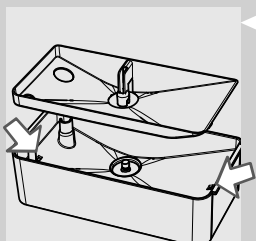

Ежемесячная смазка блока приготовления кофе

Смазывайте блок приготовления кофе после подачи приблизительно 500 чашек кофе или один раз в месяц.

Пищевая смазка Saeco для смазки блока приготовления кофе может приобретаться отдельно. Смотрите более подробную информацию на странице с описанием изделий для обслуживания, содержащуюся в данной инструкции по эксплуатации.

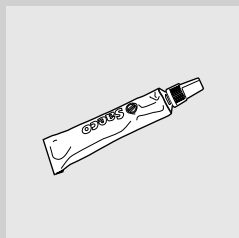

Предупреждение:

перед смазкой блока приготовления кофе очистите его свежей водой и высушите, как описано в главе «Еженедельная чистка блока приготовления кофе».

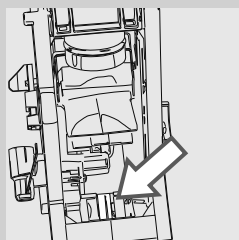
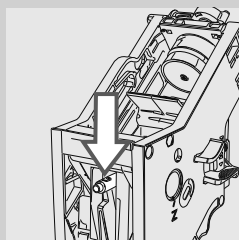
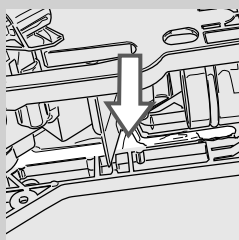
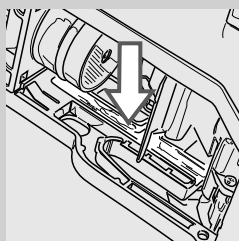

- 1 Используйте пищевую смазку одинаковым образом на обоих боковых направляющих.

- 2 Смажьте также ось.

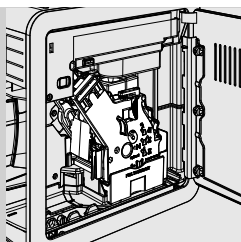

- 3 Вставьте блок приготовления кофе в гнездо так, чтобы он защелкнулся в нужном положении (см. главу «Еженедельная чистка блока приготовления кофе»). Вставьте контейнер для сбора жидких отходов.
- 4 Закройте дверцу для обслуживания. Вставьте контейнер для сбора отходов.

Ежемесячная чистка блока приготовления кофе с помощью таблеток для удаления кофейного масла



Кроме еженедельной чистки рекомендуется также осуществлять цикл очистки с помощью таблеток для удаления кофейного масла после приготовления приблизительно 500 чашек кофе или один раз в месяц. Эта операция завершает процесс технического обслуживания блока приготовления кофе.

Таблетки для удаления кофейного масла продаются отдельно. Смотрите более подробную информацию на странице с описанием изделий для обслуживания, содержащуюся в данной инструкции по эксплуатации.

! Предупреждение:

таблетки для удаления кофейного масла предназначены исключительно для чистки и не помогают при удалении накипи. Для удаления накипи используйте средство для удаления накипи Saeco, следуя процедуре, описанной в главе «Удаление накипи».

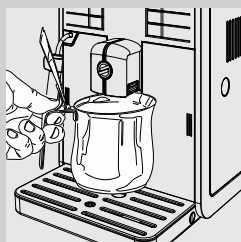

- 1 Вставьте емкость под устройство подачи кофе.

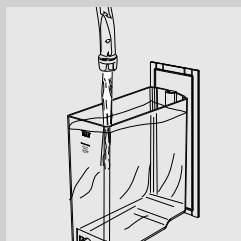

- 2 Убедитесь, что бак для воды наполнен свежей водой до уровня «MAX».

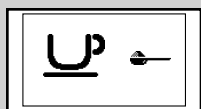
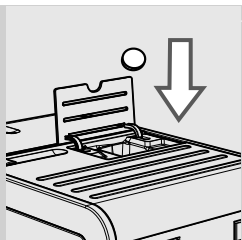

Зеленый

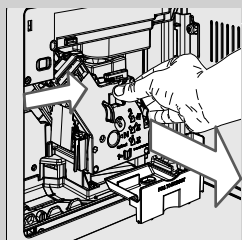
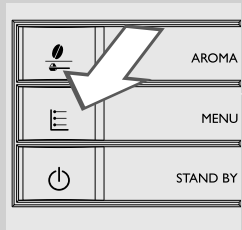
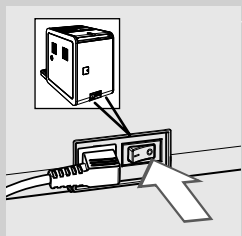

3 Положите таблетку для удаления кофейного масла в отделение предварительно намолотого кофе.

4 Нажмите кнопку «☿» один или более раз для выбора функции предварительно намолотого кофе. Не добавляйте порошкообразный кофе.

5 Нажмите кнопку «☕» для включения цикла подачи кофе.

6 Подождите, пока машина подаст половину чашки воды.

7 Установите главный выключатель, расположенный сзади машины, на «0».

8 Дайте раствору подействовать в течение примерно 15 минут. Убедитесь в том, что вы вылили поданную воду.

9 Установите главный выключатель, расположенный сзади машины, на «I». Для включения машины нажмите кнопку «☕». Дождитесь завершения цикла автоматического ополаскивания.

10 Снимите контейнер для сбора отходов и откройте дверцу для обслуживания. Снимите контейнер для сбора жидких отходов и блок приготовления кофе.

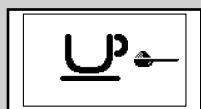
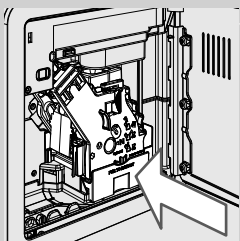
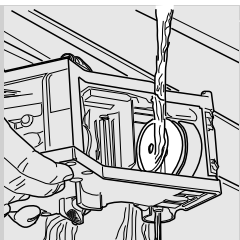

Зеленый

- 11** Тщательно промойте блок приготовления кофе свежей водой.
- 12** Ополоснув блок приготовления кофе, вставьте его обратно в гнездо так, чтобы он защелкнулся в нужном положении (см. главу «Еженедельная чистка блока приготовления кофе»). Вставьте контейнер для сбора отходов и контейнер для сбора жидких отходов. Закройте дверцу для обслуживания.
- 13** Нажмите кнопку «☕» для выбора функции предварительно намолотого кофе. Не насыпайте кофе в отделение предварительно намолотого кофе.
- 14** Нажмите кнопку «☕» для включения цикла подачи кофе.
- 15** Повторите операции, описанные в пунктах 13-14, два раза. Опорожните емкость.
- 16** Для очистки поддона для сбора капель поместите внутрь него таблетку для удаления кофейного масла и наполните его на 2/3 горячей водой. Дайте чистящему раствору подействовать в течение приблизительно 30 минут, затем тщательно ополосните поддон.

УДАЛЕНИЕ НАКИПИ

Процесс удаления накипи требует около 35 мин.



Желтый

В процессе использования внутри машины образуется накипь, которую необходимо регулярно удалять; если этого не делать, может возникнуть закупорка водяного контура и контура кофе. Машина сама уведомит, когда нужно будет выполнить удаление накипи. Если на дисплее машины отображается символ CALC CLEAN, необходимо выполнить удаление накипи.



Предупреждение:

если эту операцию не выполнять, машина перестанет работать правильно; в этом случае ремонт НЕ покрывается гарантией.



Используйте только раствор для удаления накипи, который специально разработан для обеспечения высокой эффективности машины. Раствор для удаления накипи продается отдельно. Смотрите более подробную информацию на странице с описанием изделий для обслуживания, содержащуюся в данной инструкции по эксплуатации.



Внимание!

Запрещается пить раствор для удаления накипи и продукты, подаваемые машиной до завершения цикла. Ни в коем случае не используйте уксус в качестве средства для удаления накипи.



Примечание.

Не выключайте машину во время цикла очистки от накипи. В противном случае выполните цикл очистки от накипи с самого начала и дождитесь его завершения. Цикл очистки от накипи продолжится с момента, на котором он был прерван.

Для выполнения цикла очистки от накипи следуйте инструкциям, приведенным ниже:

Перед началом очистки от накипи:

1 Опорожните поддон для сбора капель.

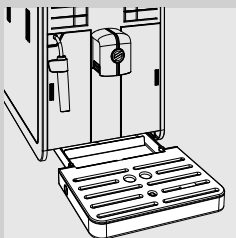

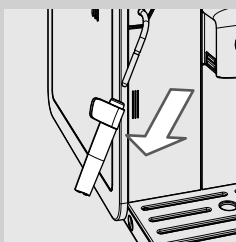

2 Снимите классический вспениватель молока с трубки пара/горячей воды.

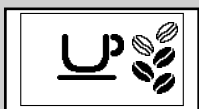

3 Достаньте фильтр для воды «INTENZA+» (если установлен) из бака для воды и установите вместо него оригинальный маленький белый фильтр. Вставьте бак для воды обратно в машину.



Зеленый

4 Нажмите кнопку **MENU**  и пролистывайте опции, нажимая кнопку **MENU** , пока не появится показанный сбоку символ.

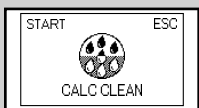

Желтый

5 Нажмите кнопку  для запуска процесса очистки от накипи.

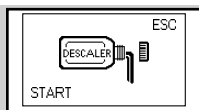

Желтый

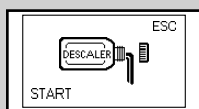
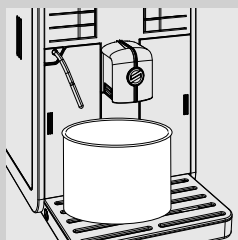
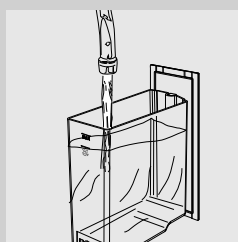
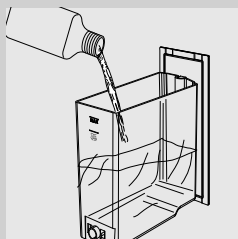

Желтый



Желтый



Примечание.

Если кнопка «☕» была нажата ошибочно, выйдите из цикла, нажав кнопку «☕».

6 Достаньте бак для воды и залейте в него раствор для удаления накипи. После этого наполните бак свежей водой до уровня CALC CLEAN.

7 Вставьте бак для воды обратно в машину.

8 Подставьте вместительную емкость (1,5 л) под трубку пара/горячей воды и под устройство подачи.

9 Нажмите кнопку «☕» для включения цикла очистки от накипи.

10 Машина начнет с равномерными интервалами подавать раствор для удаления накипи. Полоска на дисплее показывает прогресс выполнения цикла.

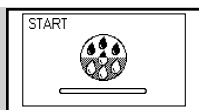

Желтый

**Примечание.**

Цикл очистки от накипи может быть приостановлен нажатием кнопки «☕»; для возобновления цикла снова нажмите кнопку «☕». Это позволит освободить емкость и отлучиться на короткое время.

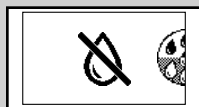

Красный

- 11** Если отображается символ, указанный сбоку, это означает, что бак для воды пуст.

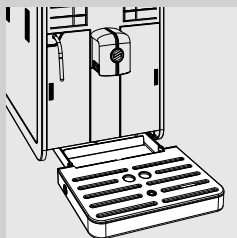

- 12** Уберите и опорожните емкость.

- 13** Опорожните поддон для сбора капель и вставьте его на место.

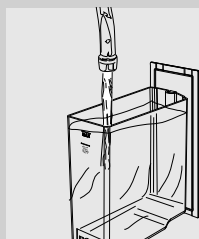

Желтый

- 14** Извлеките бак для воды, ополосните и наполните его свежей водой до указателя уровня MAX. Вставьте его обратно в машину. Когда в машину устанавливается бак для воды, на дисплее отображается изображение, приведенное слева.

- 15** Снова установите емкость под трубку пара/горячей воды и под устройство подачи.

- 16** Нажмите кнопку «☕» для включения цикла ополаскивания.



Красный

- 17** Если отображается символ, указанный сбоку, это означает, что бак для воды пуст. Повторите операции, описанные в пунктах 12–16, затем перейдите к пункту 18.

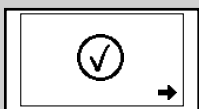
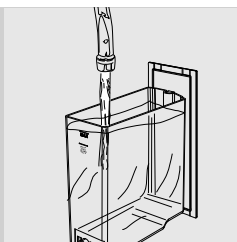

Зеленый

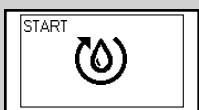

Желтый

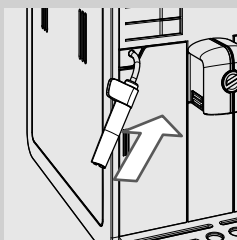
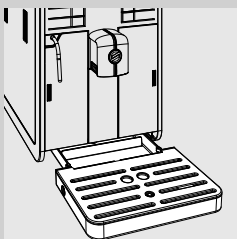

18 Когда бак для воды опустеет, извлеките его, ополосните и наполните свежей водой до указателя уровня MAX. Вставьте его обратно в машину.

19 Опорожните емкость и установите ее под трубку пара/горячей воды и под устройство подачи.

20 После того как будет подана вся вода, необходимая для ополаскивания, на машине отобразится символ, указанный сбоку. Нажмите кнопку **MENU** «☰» для выхода из цикла очистки от накипи.

21 Нажмите кнопку «☕» для загрузки контура.

22 С этого момента машина выполняет автоматический цикл подогрева и ополаскивания для подачи напитков.

23 Уберите и опорожните емкость.

24 Опорожните поддон для сбора капель и вставьте его на место.

25 Цикл очистки от накипи закончен.

26 Достаньте маленький белый фильтр и установите вместо него фильтр для воды «INTENZA+» (если он имеется) в бак для воды и вставьте классический вспениватель молока на место.

Примечание.

После выполнения цикла очистки от накипи вымойте блок приготовления кофе в соответствии с инструкциями в главе «Еженедельная чистка блока приготовления кофе».

Два цикла ополаскивания для промывания контура должны выполняться при наличии определенного количества воды, достаточного для обеспечения оптимальной работы машины. Если бак не будет заполнен до уровня MAX, могут потребоваться три и более циклов.

ПРОГРАММИРОВАНИЕ

Функции машины могут быть персонализированы с помощью меню программирования.

Следующие параметры могут быть отрегулированы

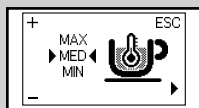

Желтый

Температура кофе

Эта функция позволяет регулировать температуру подачи кофе.



Желтый

Выбор кофейных зерен

Эта функция позволяет оптимизировать помол в зависимости от выбранного типа кофейных зерен.

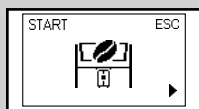

Желтый

Цикл опорожнения канала для кофе.

Эта функция позволяет опорожнить канал для кофе и кофемолку перед сменой кофейных зерен.



Желтый

Жесткость воды

Эта функция позволяет регулировать настройки в зависимости от жесткости воды в зоне проживания пользователя.

1 = очень мягкая вода

2 = мягкая вода

3 = жесткая вода

4 = очень жесткая вода

Для подробной информации см. главу «Измерение и программирование жесткости воды».

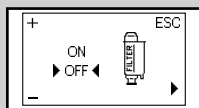

Желтый

Фильтр для воды «INTENZA+»

Эта функция позволяет управлять фильтром для воды «INTENZA+». Для подробной информации см. главу, касающуюся операций с фильтром.

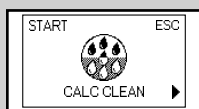

Желтый

Цикл очистки от накипи

Эта функция позволяет выполнять цикл очистки от накипи.

Программирование машины

В данном примере показано, как запрограммировать температуру кофе. Для программирования других функций действуйте аналогичным образом.

Можно получить доступ к меню программирования только, когда машина включена и на дисплее отображается изображение, приведенное сбоку.

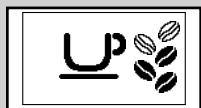

Зеленый

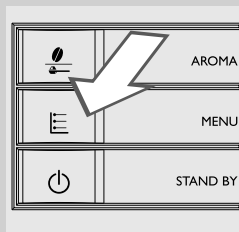

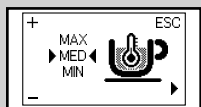

- 1 Нажмите кнопку **MENU**  для входа в меню.

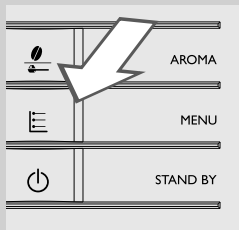

Желтый

- 2 На экране появится главная страница.



- 3 Нажимайте кнопку **MENU**  для прокрутки опций, пока не отобразится функция управления температурой кофе.

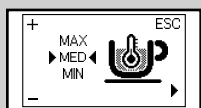

Желтый

- 4 Нажимайте кнопки  и  для увеличения или уменьшения значения функции.

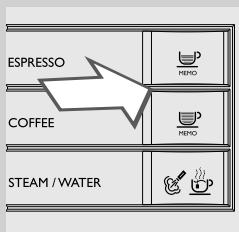



Желтый

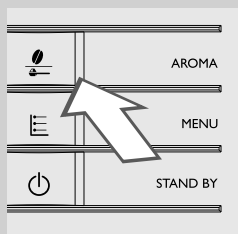
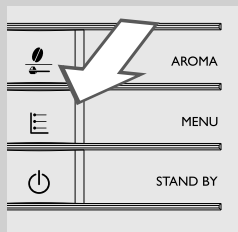

- 5 После изменения значения появится сообщение «OK». Нажмите кнопку **MENU**  для подтверждения изменения.

- 6 Нажмите кнопку  для выхода из меню программирования.

 **Примечание.**

Машина автоматически выходит из меню программирования, если в течение 3 минут не было нажато ни одной кнопки. Измененные, но не подтвержденные значения не будут занесены в память.

ЗНАЧЕНИЕ СИМВОЛОВ НА ДИСПЛЕЕ

Машина оснащена системой цветов, облегчающей интерпретацию сигналов на дисплее.

Цветовой код символов основан на принципе светофора.

Сигналы готовности (зеленые)



Машина готова к подаче кофе из кофейных зерен Арабика.

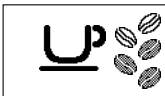

Машина готова к подаче кофе из кофейных зерен Робуста.



Машина готова к подаче кофе из кофейных зерен смешанного типа.

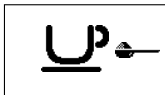

Машина готова к подаче предварительно намолотого кофе.

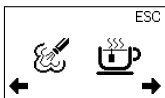

Выбор пара или горячей воды.



Подача горячей воды.

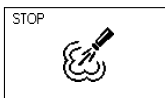

Подача пара.

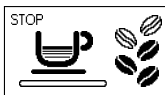

Машина в фазе подачи одного эспрессо.

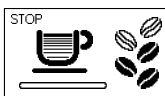

Машина в фазе подачи одного кофе.



Машина в фазе подачи двух эспрессо.

Сигналы готовности (зеленые)

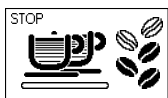

Машина в фазе подачи двух кофе.

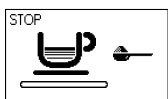

Идет подача кофе с использованием предварительно намолотого кофе.

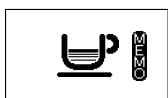

Машина в фазе программирования количества кофе для подачи.

Предупреждающие сигналы (желтые)

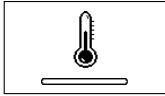

Машина в фазе подогрева для подачи напитков или горячей воды.



Машина выполняет цикл ополаскивания. Подождите, пока машина завершит цикл.



Машина сигнализирует о необходимости замены фильтра для воды «INTENZA+».



Блок приготовления кофе в фазе восстановления после перезагрузки машины.



Наполните емкость кофе в зернах и снова включите цикл подачи.

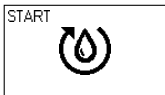

Загрузите контур.

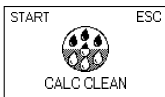

Машина должна быть очищена от накипи. Нажмите кнопку «☕_{МЕНЮ}» для запуска процесса очистки от накипи. Выполните операции, описанные в главе «Удаление накипи» настоящего руководства.

Чтобы отложить удаление накипи и приступить к использованию машины, нажмите кнопку «☕».

Примечание: в случае невыполнения удаления накипи машина перестанет правильно работать. В этом случае ремонт НЕ является гарантийным.

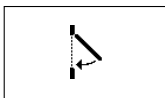
Сигналы тревоги (красные)

Закройте дверцу для обслуживания.

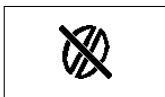

Наполните емкость для кофе в зернах.



Блок приготовления кофе должен быть вставлен в машину.

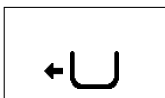

Вставьте контейнер для сбора отходов.

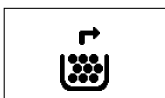

Опорожните контейнер для сбора отходов и контейнер для сбора жидких отходов.

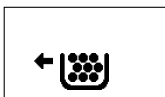

Полностью вставьте контейнер для сбора отходов, прежде чем выключать машину.



Наполните бак водой.

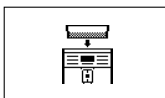

Вставьте емкость для кофе в зернах.

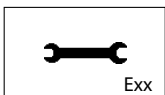

Ехх

Выключите машину. Снова включите ее спустя 30 сек. Попробуйте 2 или 3 раза.
Если машина не включится, свяжитесь по горячей линии с Philips SAECO в вашей стране и сообщите указанный на дисплее код ошибки.
Контактная информация указана в гарантийной книжке, предоставляемой отдельно, или на сайте www.philips.com/support.

РЕШЕНИЕ ПРОБЛЕМ

Эта глава описывает наиболее часто встречающиеся проблемы, которые могут возникнуть у вас с машиной.

Если информация, приведенная ниже, не поможет вам решить проблему, см. страницу FAQ на сайте www.philips.com/support либо свяжитесь по горячей линии с Philips Saeco в вашей стране.

Контактная информация указана в гарантийной книжке, предоставляемой отдельно, или на сайте www.philips.com/support.

События	Причины	Способ устранения
Машина не включается.	Машина не подсоединена к электрической сети. Главный выключатель в положении «0».	Подключите машину к электросети. Убедитесь, что главный выключатель находится в положении «I».
Поддон для сбора капель наполняется даже в том случае, когда выпуск воды не происходит.	Иногда машина осуществляет автоматический выпуск воды в поддон для сбора капель для управления ополаскиванием контуров и обеспечения оптимальной работы.	Это является нормальным функционированием машины.
На дисплее машины постоянно горит красный символ  .	Контейнер для сбора отходов был опорожнен при выключенной машине.	Опорожнение контейнера для сбора отходов должно выполняться при включенной машине. Дождитесь отображения символа  , прежде чем снова вставлять контейнер.
Кофе недостаточно горячий. Не выходит горячая вода или пар.	Чашки холодные. Отверстие трубки пара/горячей воды засорено. Классический вспениватель молока загрязнен.	Нагрейте чашки горячей водой. Прочистите отверстие трубки пара иголкой. Перед выполнением этой операции убедитесь в том, что машина выключена и остыла. Очистите классический вспениватель молока.
Кофе с недостаточным количеством кремовой пенки (см. примечание).	Смесь не подходит, кофе не свежей поджарки или имеет очень крупный помол.	Замените кофейную смесь или регулируйте помол, как описано в главе «Регулировка кофемолки с керамическими жерновыми».
Машина тратит много времени на нагревание, или количество воды, выходящей из трубки, ограничено.	Контур машины засорен накипью.	Выполните очистку машины от накипи.
Блок приготовления кофе не извлекается.	Блок приготовления кофе не в правильном положении. Контейнер для сбора отходов вставлен.	Включите машину. Закройте дверцу для обслуживания. Блок приготовления кофе автоматически возвращается в начальное положение. Достаньте контейнер для сбора жидких отходов, после чего извлеките блок приготовления кофе.
Под блоком приготовления кофе большое количество молотого кофе.	Кофе не подходит для автоматических кофемашин.	Может быть необходимо использовать другой тип кофе или изменить настройки кофемолки.
Машина выполняет помол кофейных зерен, но кофе не выходит (см. примечание).	Нехватка воды. Блок приготовления кофе загрязнен. Это может произойти, когда машина выполняет автоматическую регулировку дозы. Устройство подачи загрязнено. Контур не загружен.	Наполните бак водой и загрузите контур (глава «Первое включение»). Прочистите блок приготовления кофе (глава «Еженедельная чистка блока приготовления кофе»). Приготовьте несколько порций кофе, как описано в главе «Saeco Adapting System». Промойте устройство подачи. Загрузите контур (глава «Первое включение»).

События	Причины	Способ устранения
Кофе слишком водянистый (см. примечание).	Это может произойти, когда машина выполняет автоматическую регулировку дозы.	Приготовьте несколько порций кофе, как описано в главе «Saeco Adapting System».
	Кофе слишком крупного помола.	Замените кофейную смесь или отрегулируйте помол, как описано в главе «Регулировка кофемолки с керамическими жерновами».
Кофе выходит медленно (см. примечание).	Смещен переключатель емкости для кофе в зернах.	Установите переключатель в положение «  ».
	Кофе слишком слабый.	Замените кофейную смесь или отрегулируйте помол, как описано в главе «Регулировка кофемолки с керамическими жерновами».
	Контуры закупорены.	Выполните цикл очистки от накипи.
	Блок приготовления кофе загрязнен.	Прочистите блок приготовления кофе (глава «Еженедельная чистка блока приготовления кофе»).
Кофе выходит за пределы устройства подачи.	Контур не загружен.	Загрузите контур (глава «Первое включение»).
	Устройство подачи засорено.	Очистите устройство подачи и его выходные отверстия.
Заблокирован переключатель.	Возможно застряли кофейные зерна.	Перемещайте переключатель вперед и назад, пока кофейные зерна не будут разблокированы.
	Невозможно вставить емкость для кофе в зернах.	Переместите пластинку до конца направляющей, закрывая отверстие. Удалите кофейные зерна.
В кофе отсутствует вкус новых кофейных зерен.	Смещена пластинка, расположенная под емкостью для кофе в зернах.	Установите переключатель в открытое положение.
	Возможно в отсеке для кофе остались кофейные зерна.	Удалите кофейные зерна.
Отображается символ  .	Переключатель находится в неправильном положении.	Установите переключатель в открытое положение.
	Канал для кофе и кофемолка не были опорожнены.	Необходимо подать как минимум две порции кофе, прежде чем вы сможете ощутить вкус новых кофейных зерен.
Отображается символ  .	Смещен переключатель емкости для кофе в зернах.	Установите переключатель в положение «  ».
	Загрязнена емкость для кофе в зернах и лоток.	Очистите емкость для кофе и лоток от возможных остатков кофе. (Глава «Еженедельная чистка емкости для кофе в зернах, лотка и отсека для кофе»)

Примечание.

Эти проблемы могут быть нормальными, если была изменена кофейная смесь, или в случае, когда выполняется первая установка; в этом случае подождите, пока машина проведет авторегулировку, как описано в параграфе «Saeco Adapting System».

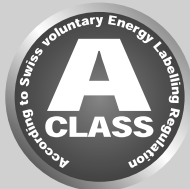
РЕЖИМ ЭКОНОМИИ ЭЛЕКТРОЭНЕРГИИ**Stand-by**

Суперавтоматическая кофемашина для приготовления эспрессо Saeco разработана для экономии электроэнергии, на что указывает «энергетическая этикетка» класса А.

По истечении 30 минут после последнего пользования машина автоматически выключается. Если была выполнена подача напитка, машина выполняет цикл ополаскивания.

В режиме Stand-by потребление электроэнергии составляет менее 1 Вт/ч. Для включения машины нажмите кнопку «» (если главный выключатель, расположенный сзади машины, установлен на «I»). Если бойлер холодный, машина выполняет цикл ополаскивания.

Утилизация

По окончании срока эксплуатации нельзя обращаться с машиной, как с обычными бытовыми отходами, необходимо сдать ее в уполномоченный центр по утилизации. Это будет способствовать защите окружающей среды.

- Упаковочные материалы могут быть использованы повторно.
- Машина: извлеките штепсельную вилку из розетки и отсоедините шнур питания.
- Сдайте машину и шнур питания в сервисный центр или в организацию, занимающуюся утилизацией отходов.

Это изделие соответствует европейской директиве 2002/96/ЕС.

Значок, нанесенный на изделие или на упаковку, означает, что изделие не может приравниваться к домашним отходам. Изделие следует сдать в компетентный центр сбора отходов для вторичной переработки электрических и электронных компонентов.

Приняв меры по правильной утилизации изделия, вы внесете свой вклад в защиту окружающей среды и людей от потенциальных негативных последствий, которые могут возникнуть при неправильной утилизации изделия. Для получения более подробной информации о порядке утилизации изделий обращайтесь в соответствующее местное отделение, вашу службу утилизации бытовых отходов или магазин, в котором вы приобрели изделие.

ТЕХНИЧЕСКИЕ ХАРАКТЕРИСТИКИ

Производитель оставляет за собой право изменять технические характеристики изделия.

Номинальное напряжение - Номинальная мощность - Питание	См. табличку, расположенную внутри дверцы для обслуживания
Материал корпуса	АБС - Термопластик
Размеры (д х ш х г)	256 x 350 x 470 мм
Масса	8,5 кг
Длина шнура	1,2 м
Панель управления	Лицевая
Размер чашки	142
Бак для воды	1,9 литра - съемный
Объем емкости для кофе в зернах	300 гр
Вместимость контейнера для отходов	14
Давление насоса	15 бар
Бойлер	Нержавеющая сталь
Предохранительные устройства	Плавкий предохранитель

ГАРАНТИЯ И ОБСЛУЖИВАНИЕ**Гарантия**

Для получения более подробной информации о гарантии и связанных с ней условиях см. гарантийную книжку, предоставляемую отдельно.

Обслуживание

Мы хотим быть уверенными в том, что вы довольны своей машиной. Если вы еще не сделали этого, зарегистрируйте вашу покупку по адресу www.philips.com/welcome. Так мы сможем оставаться на связи с вами и отправлять вам памятки о проведении чистки и удаления накипи.

Если вам нужна будет поддержка или помощь, посетите сайт компании Philips www.philips.com/support либо свяжитесь по горячей линии с Philips Saeco в вашей стране.

Контактная информация указана в гарантийной книжке, предоставляемой отдельно, или на сайте www.philips.com/support.

ЗАКАЗ ИЗДЕЛИЙ ДЛЯ ТЕХОБСЛУЖИВАНИЯ

Для чистки и удаления накипи используйте только изделия для техобслуживания производства Saeco. Эти изделия можно приобрести в интернет-магазине Philips по адресу www.shop.philips.com/service, у вашего местного продавца или в авторизованных сервисных центрах. Если вы столкнетесь с трудностями при получении изделий для техобслуживания вашей машины, просим вас связаться по горячей линии с Philips Saeco вашей страны.

Контактная информация указана в гарантийной книжке, предоставляемой отдельно, или на сайте www.philips.com/support.

Общий вид изделий для техобслуживания



- Средство для удаления накипи CA6700



- Фильтр для воды INTENZA+ CA6702

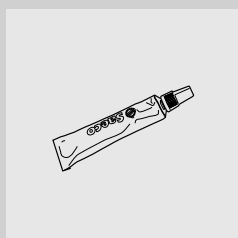

- Пищевая смазка HD5061



- Таблетки для удаления кофейного масла CA6704



- Комплект для обслуживания СА 6706

ПРИНАДЛЕЖНОСТИ МАШИНЫ

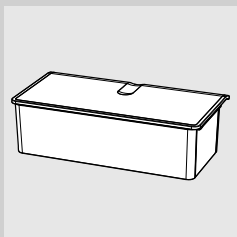

- Съемная емкость для кофе в зернах СА6803

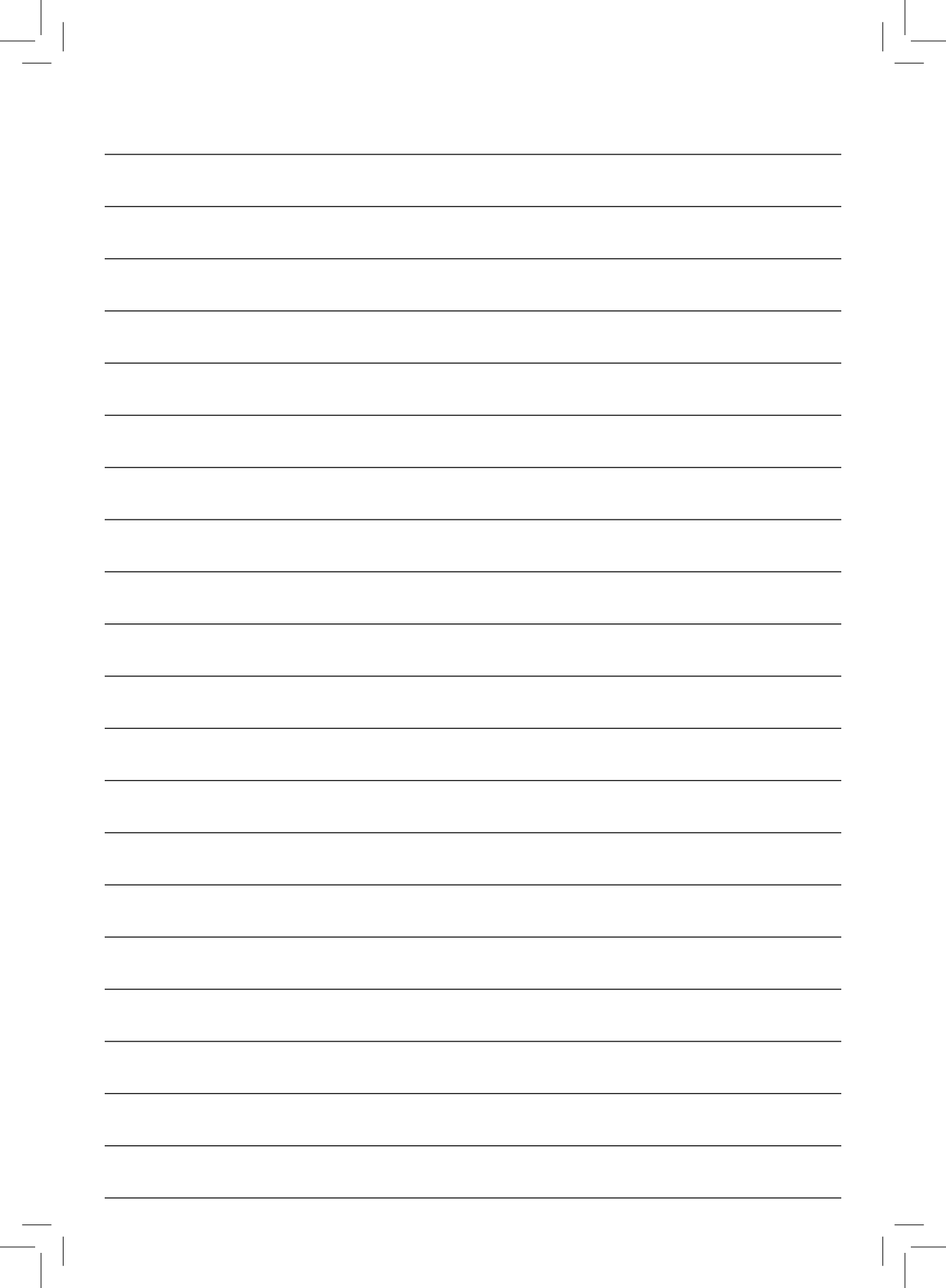



www.philips.com/saeco

Производитель оставляет за собой право вносить любые изменения без предварительного уведомления.



421940436601

Rev.00 del 05-02-13